

STRIX МК

МОНОКУЛЯР ТЕПЛОВИЗИОННЫЙ

ИНСТРУКЦИЯ ПО ЭКСПЛУАТАЦИИ

ОБЩИЕ СВЕДЕНИЯ

STRIX МК – один из самых легких и компактных тепловизионных монокуляров в своем классе сочетает инновационные технологии, высокое качество и надежность. Многофункциональный монокуляр предназначен для наблюдения, регистрации, измерения дальности и стрельбы на малых и средних дистанциях из различных видов оружия. Прибор оснащен стадиометрическим дальномером, цифровым компасом, функцией слежения за горячими объектами, WiFi, фото/видеозаписью, микрофоном и выполнен на основе микроболометра на основе оксида ванадия (VOx) с размером пикселя 12 мкм. Монокуляр изготовлен из легкого титан-алюминиевого сплава, имеет высокую ударную стойкость на больших калибрах.

ОСОБЕННОСТИ:

- SRF-стадиометрический дальномер с автоматической коррекцией прицельной сетки
- Функция автоматического отслеживания теплых целей
- Цифровой компас
- Гироскоп
- WiFi
- Запись фото/видео
- Микрофон
- Дата, время (синхронизируется по WiFi)
- Режим Standby
- Пять профилей пристрелки
- Картинка в картинке
- 5 палитр, 4 типа стандартных настроек изображения

Комплектность поставки

Монокуляр STRIX МК	1
Батарея аккумуляторная 21700	1
Зарядное устройство	1
Кабель USB-C	1
Инструкция по эксплуатации	1
Сумка	1

ВНИМАНИЕ! Не наводить на солнце, детектор может быть поврежден!!!

ВНИМАНИЕ! Тепловизионный прибор относится к продукции двойного назначения. Вывоз за пределы Республики Беларусь без специального разрешения (лицензии) ЗАПРЕЩЕН!

ВНИМАНИЕ! На мониторе допускаются не более 2 пикселей в виде черных или цветных точек, которые не удаляются и дефектом не являются. В поле зрения оптики допускаются отдельные мелкие частицы, пылинки, ворсинки при условии, что они не мешают наблюдению, и число их не увеличивается при последующих механических воздействиях.

ВНИМАНИЕ! Изготовитель сохраняет за собой право вносить любые изменения в конструкцию и схемотехнику для улучшения потребительских свойств.

ТЕХНИЧЕСКИЕ ПАРАМЕТРЫ

Модель	STRIX МК3	STRIX МК6
Тип приемника	Микроболометр VOx, 8...14 $\mu\text{м}$, 50 Гц	
Размер пикселя	12 $\mu\text{м}$	
Формат матрицы	384x288	640x512
Калибровка	Затворная автоматическая или ручная	
Чувствительность, NETD	<25 mK	
Визуальное увеличение	3X	1.8X
Цифровое увеличение	X2, X4	
Объектив	F1.0/35 мм	
Диапазон фокусировки объектива	10м – ∞	
Дальность до объекта по критерию Джонсона (1.7x0.5м)		
Обнаружение	1000м	
Опознавание	380м	
идентификация	180м	
Шаг выверки на 100 м	1.0 см	1.8 см
Профиль прицелки	5	
Монитор	OLED 1024X768 пикс.	
Поле зрения	7.5°x5.6°	12°x9.2°
Окуляр	+3/-3 дптр.	
Удаление выходного зрачка	30 мм	
Дальномер	Стадиометрический с автоматической коррекцией прицельной марки	
Количество палитр	5	
Интерфейс	USB-C	
Внутренняя память	64Гб	
Батарея	1x21700	
Макс. время непрерывной работы	6 ч (при 24°C)	
Вес (без батарей/кронштейна/планки)	0.58 кг	
Габариты (с крышкой и планкой)	146x89x62 мм	
Диапазон рабочих температур	-25°C ... +50°C	
Предельная ударная нагрузка	15 000 Дж	
Степень защиты IEC 60529	IPX6 (IPX7 по запросу)	

ОРГАНЫ УПРАВЛЕНИЯ:

Монокюляр имеет следующие органы управления и узлы:

1. Кнопка Вкл./выкл/standby
2. Кнопка ZOOM/калибровка/движение по меню ВПЕРЕД
3. Кнопка МЕНЮ/PIP
4. Кнопка управления медиа/движение по меню НАЗАД
5. Кнопка дальномера
6. Разъем USB-C
7. Ремешок на руку
8. Объектив
9. Окуляр
10. Батарейный отсек
11. Планка Пикатинни
12. Отверстие для заправки азота
13. Отверстия для установки планки

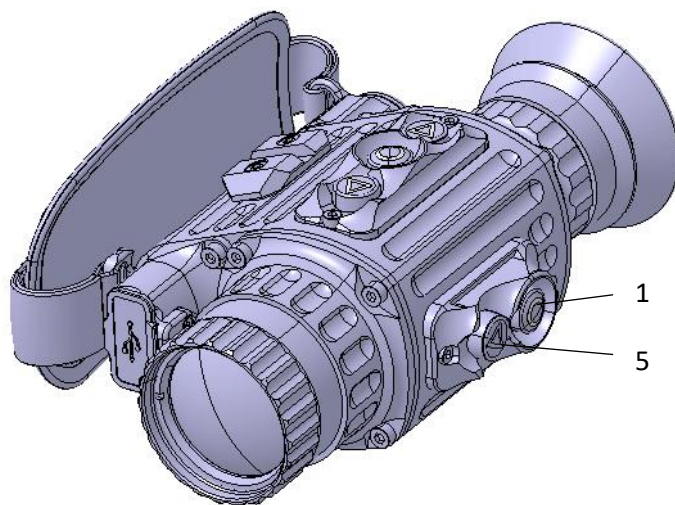
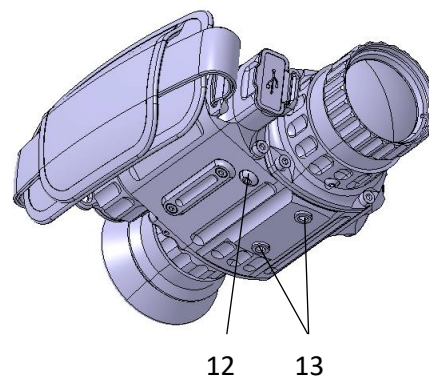
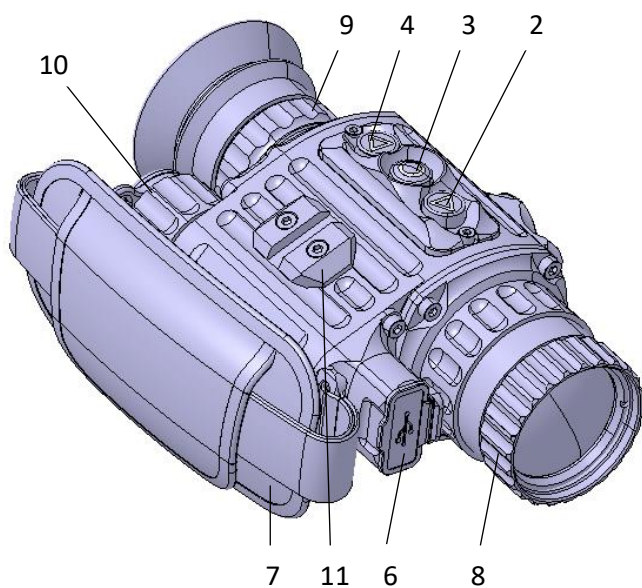

ПОРЯДОК РАБОТЫ

ИНДИКАЦИЯ ИНФОРМАЦИИ НА ДИСПЛЕЕ (РЕЖИМ МОНОКУЛЯРА)

Для скрытия прицельных марок нажмите одновременно длительно кнопки (2) и (4).



ИНДИКАЦИЯ ИНФОРМАЦИИ НА ДИСПЛЕЕ (РЕЖИМ ПРИЦЕЛА)

Для активации прицельных марок нажмите одновременно длительно кнопки (2) и (4)

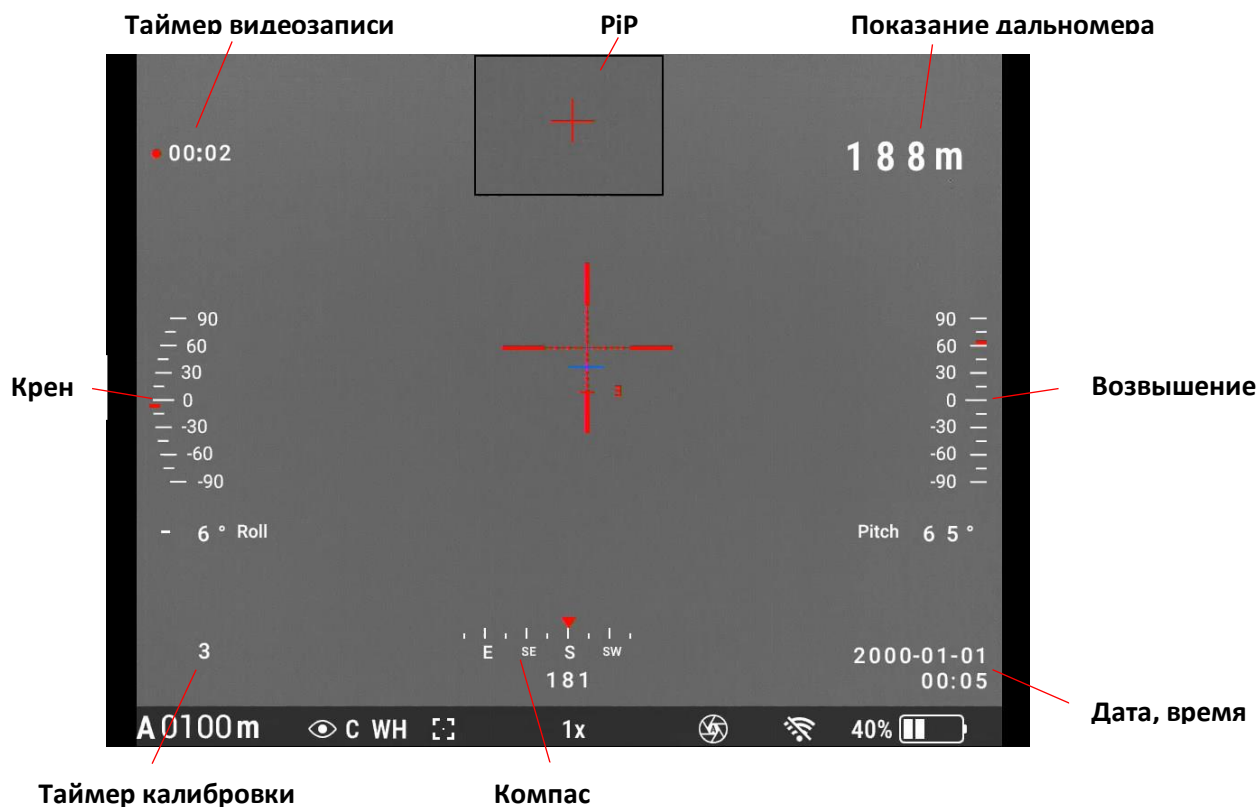

В нижней части дисплея отображается информация о текущем рабочем состоянии прибора:

- Профиль пользователя (A, B, C, D, E)
- Отображение пристрелки (100м, 150м.....)
- Стандартные настройки изображения (A, B, C, D)
- Палитра
- Цифровое увеличение (1x, 2x, 4x)

- Статус калибровки NUC
- Статус WIFI
- Емкость аккумулятора

1. УСТАНОВКА БАТАРЕЙ

Отвинтите крышку батарейного отсека (10). Установите аккумуляторную батарею 21700, соблюдая полярность (полярность указана на корпусе батарейного отсека). Плотно закрутите крышку.

2. НАЗНАЧЕНИЕ КНОПОК

		Короткое нажатие кнопки	Длительное нажатие кнопки
1		Standby	Питание Вкл./Выкл.
5		Вход в настройки SRF	
2		Zoom X2, X4	NUC (калибровка)
3		PIP (картинка в картинке)	Вход в меню
4		Фото	Видео

3. ВКЛЮЧЕНИЕ ПРИБОРА. РЕЖИМ STAND BY

Длительно нажмите кнопку (1), чтобы включить или выключить прибор. Коротко нажмите кнопку (1), чтобы включить или выключить режим STAND BY (отключить монитор).

4. НАСТРОЙКА РЕЗКОСТИ ИЗОБРАЖЕНИЯ

Настройте резкость изображения, вращая окуляр (9) и объектив (8) до получения четкого изображения.

5. ЦИФРОВОЕ УВЕЛИЧЕНИЕ (ZOOM). КАЛИБРОВКА ТЕПЛОВИЗОРА.

Коротко нажмите кнопку (2), чтобы сделать цифровое увеличение X2, X4. Длительно нажмите кнопку (2), чтобы активировать калибровку тепловизора. Калибровка необходима для улучшения изображения.

6. УПРАВЛЕНИЕ МЕДИА

ФОТОСЪЕМКА. Коротко нажмите кнопку (4) для фотосъемки.

ВИДЕОЗАПИСЬ. Длительно нажмите кнопку (4) для включения или выключения видеозаписи.

7. СТАДИОМЕТРИЧЕСКИЙ ДАЛЬНОМЕР

Стадиометрический дальномер позволяет пользователю оценить приблизительное расстояние до объекта известного размера. Коротко нажмите кнопку дальномера (5).

На дисплее вы увидите: измерительные полосы, значки двух опорных объектов и соответствующие расстояния для двух объектов.

На дисплее два предустановленных опорных объекта:

Человек - высота 1.5 м

Транспортное средство - высота 2.3 м.

Кнопкой (1) или (5) выберите объект – человек или транспортное средство. Наведите измерительные полосы на наблюдаемый объект. Нижняя полоса – фиксированная, верхняя – перемещается по вертикали.

Кнопки «Вперед»/«Назад» (2, 4), перемещайте верхнюю горизонтальную полосу, пока объект полностью не поместится между двумя линиями. Расстояние до объекта автоматически пересчитывается при перемещении верхней линии. Нажмите кнопку (5), чтобы сохранить и выйти из режима RF.



Расстояние до объекта отображается в течение 20 секунд в верхней части дисплея, а синяя риска с делениями на прицельной сетке указывает точку прицеливания соответственно. Шаг деления на синей рискке позволяют рассчитывать поправки по ветру. Шаг риски - 1 МОА.

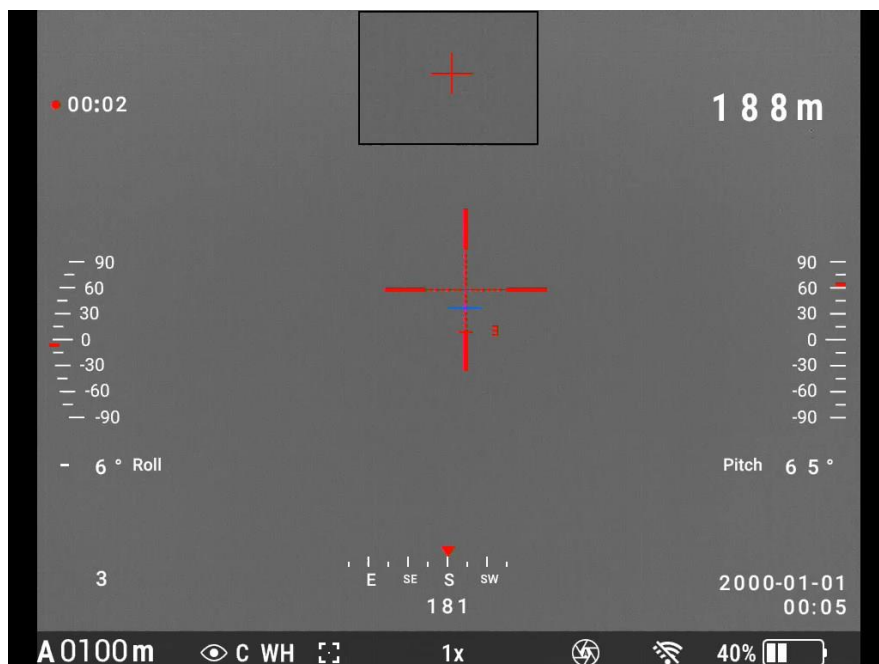

8. ОСНОВНОЕ МЕНЮ

Внимание! Для сохранения настроек, перезагрузите прибор. Если прибор выключится по причине низкого заряда батареи, настройки не сохранятся.

НАЗНАЧЕНИЕ КНОПОК УПРАВЛЕНИЯ. Для входа в основное меню длительно нажмите кнопку МЕНЮ (3), для навигации меню нажмите кнопки (2) или (4). Коротко нажмите кнопку меню МЕНЮ (3) для входа в подменю, настройте параметр кнопками (1) или (5). Для выхода из подменю (или основного меню) длительно нажмите кнопку МЕНЮ (3). Пункты МЕНЮ «стандартные настройки изображения» и «профиль пользователя» настраиваются кнопками (1) и (5).

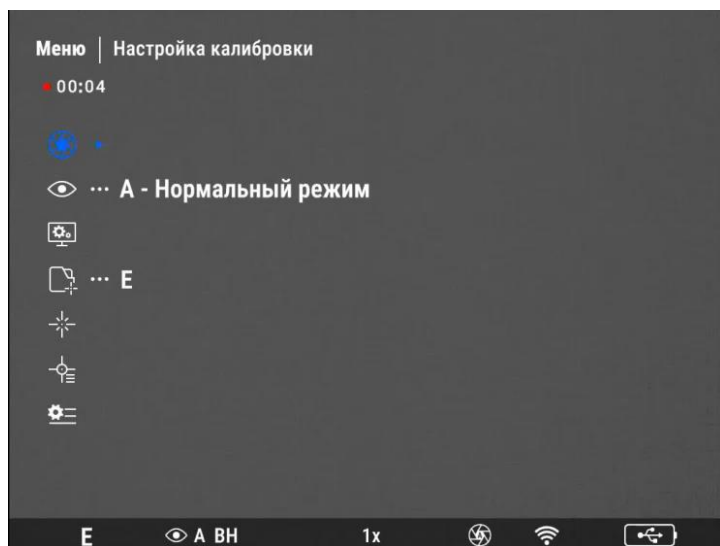

1. НАСТРОЙКА КАЛИБРОВКИ

Для входа в опцию «НАСТРОЙКИ КАЛИБРОВКИ» коротко нажмите кнопку МЕНЮ (3).

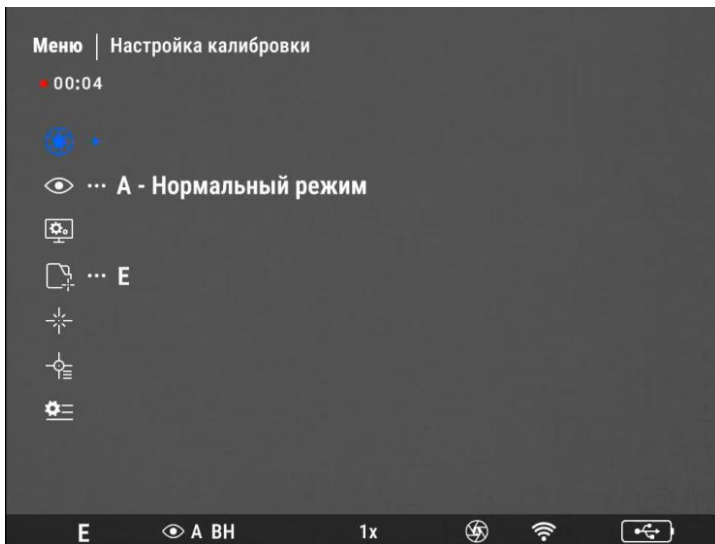

РУЧНАЯ КАЛИБРОВКА (БЕСШУМНАЯ)

Закройте крышку объектива. Коротко нажмите кнопку (2) для ручной калибровки. Длительно нажмите кнопку меню (3), чтобы выйти из настройки.

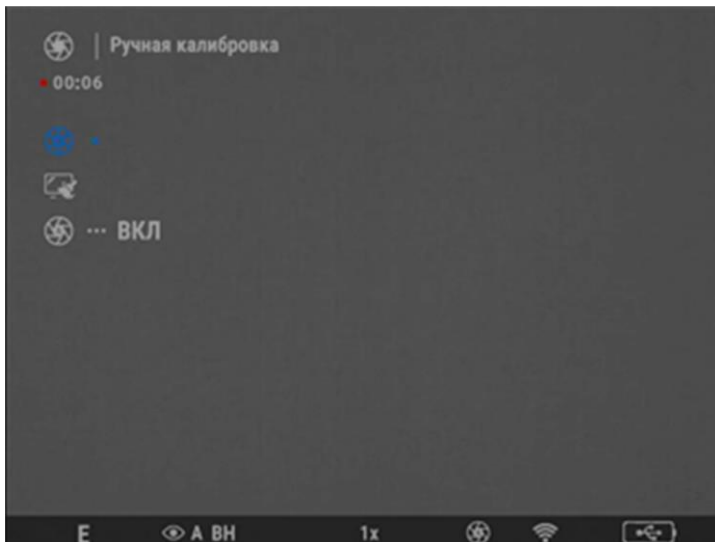

УДАЛЕНИЕ БИТЫХ ПИКСЕЛЕЙ

Если на экране появились белые или черные точки – битые пиксели, воспользуйтесь опцией «ремонт дефектных пикселей». Закройте крышку объектива. Коротко нажмите кнопку (2). Длительно нажмите кнопку меню (3), чтобы выйти из настройки.

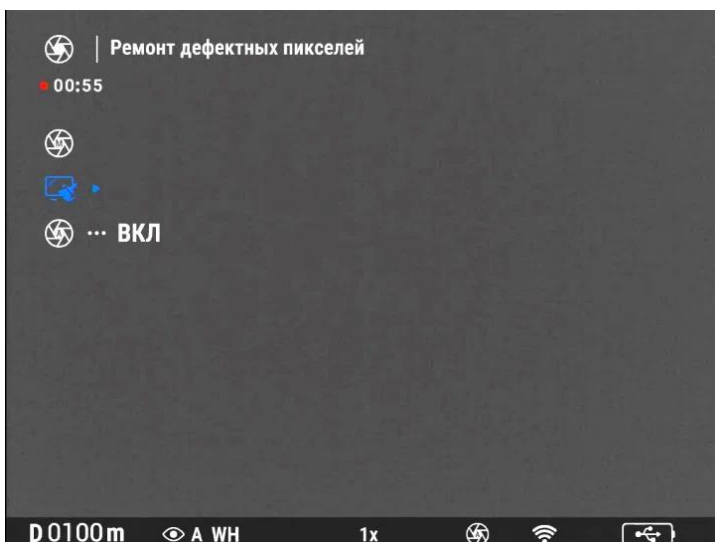

АВТОМАТИЧЕСКАЯ КАЛИБРОВКА (NCS)

Коротко нажмите кнопку (2) для включения или выключения автоматической калибровки (NUC). После выключения автоматической калибровки, прибор нужно калибровать принудительно кнопкой (2). Калибровка необходима для улучшения изображения. Длительно нажмите кнопку меню (3), чтобы выйти из настройки.

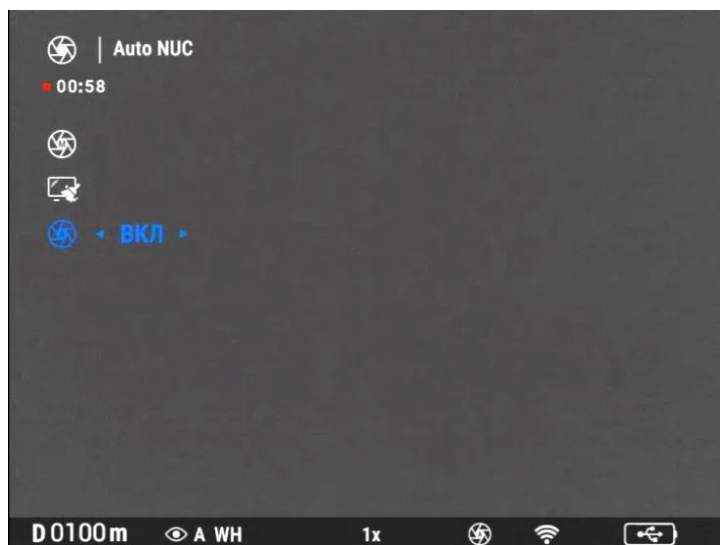

2. СТАНДАРТНЫЕ НАСТРОЙКИ ИЗОБРАЖЕНИЯ

Коротко нажмите кнопку (1) или (5) для выбора настройки изображения. Пользователь может включить одну из стандартных настроек изображения в зависимости от условий наблюдения.

A - Нормальный режим.

B - Чувствительный режим.

C - Контрастный режим.

D - Пользовательский режим. Пользователь может самостоятельно настроить параметры дисплея (см. п.3).

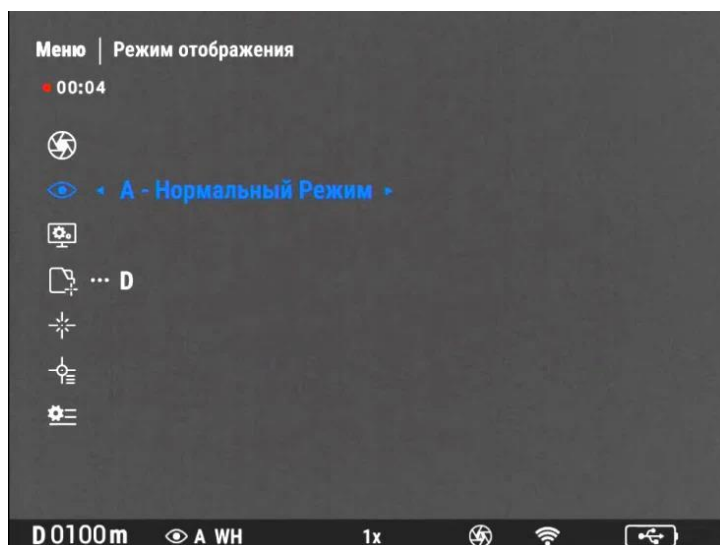

3. НАСТРОЙКА ДИСПЛЕЯ

Для входа в опцию коротко нажмите кнопку МЕНЮ (3).

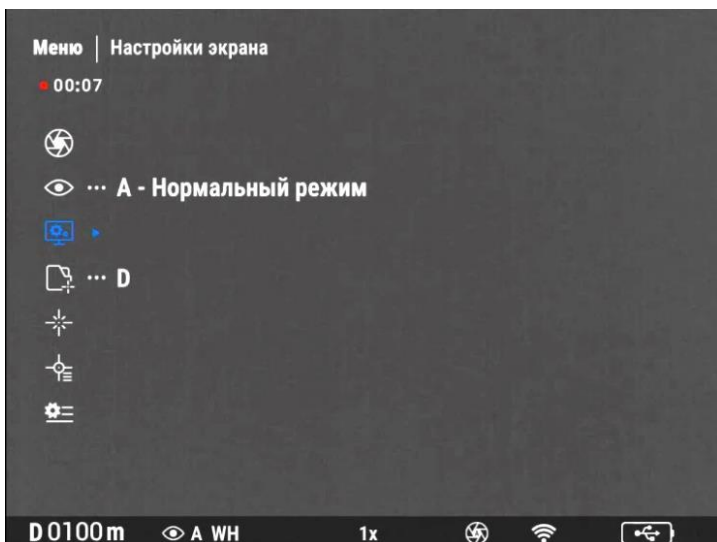

Кнопками (2) и (4) выберите пункт, кнопками (1) и (5) настройте параметр.

Палитра. Выберите одну из 5 палитр.

Яркость OLED. Настройте яркость дисплея, всего 5 уровней настройки.

Контрастность. Настройка работает только в пользовательском режиме D, всего 5 уровней.

Резкость. Настройка работает только в пользовательском режиме D, всего 5 уровней.

Яркость изображения. Настройка работает только в пользовательском режиме D, всего 5 уровней.

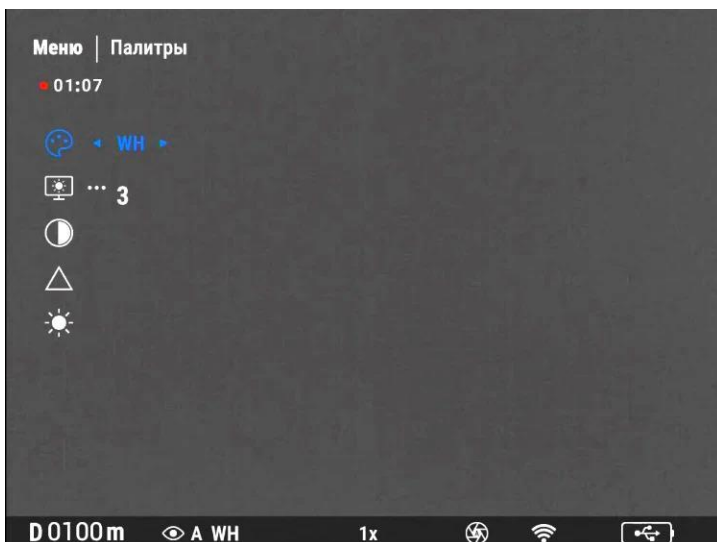

4. ПРОФИЛЬ ПОЛЬЗОВАТЕЛЯ

Для разных винтовок, патронов и дистанций можно настраивать и использовать разные профили пользователя. Выберите пункт меню «ПРОФИЛЬ ПОЛЬЗОВАТЕЛЯ» и кнопками (1) или (5) выберите один из пяти профилей пристрелок - A;B;C;D;E. Внимание! Прицельная сетка для разных профилей не меняется.

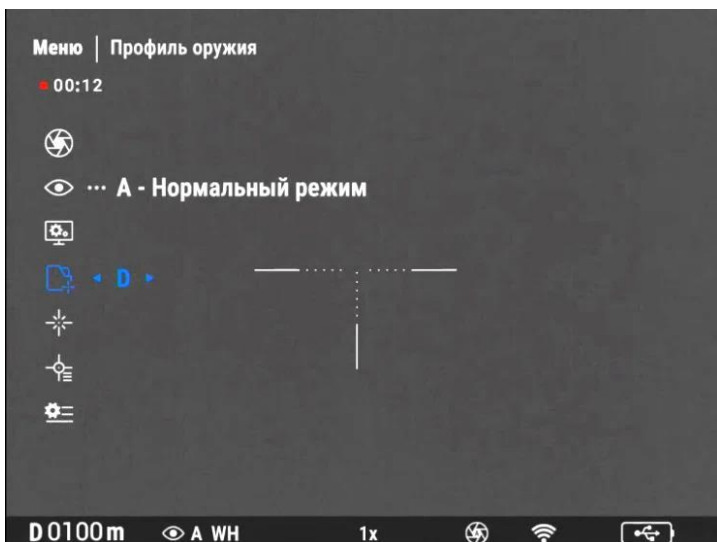

5. ПРИСТРЕЛКА

Пристрелка на различные дистанции или баллистический расчет заносится в память прицела и после измерения дальности стадиометрическим дальномером автоматически корректирует прицельную метку с гарантированной точностью стрельбы даже на большие расстояния. Программное обеспечение позволяет запоминать различные дистанции пристрелки и отображать эти дистанции на прицельной сетке в виде штрихов и стозначных цифр установленного вами расстояния: цифра 2 соответственно 200м, цифра 3 - 300м и т.д.

Для входа в опцию коротко нажмите кнопку МЕНЮ.

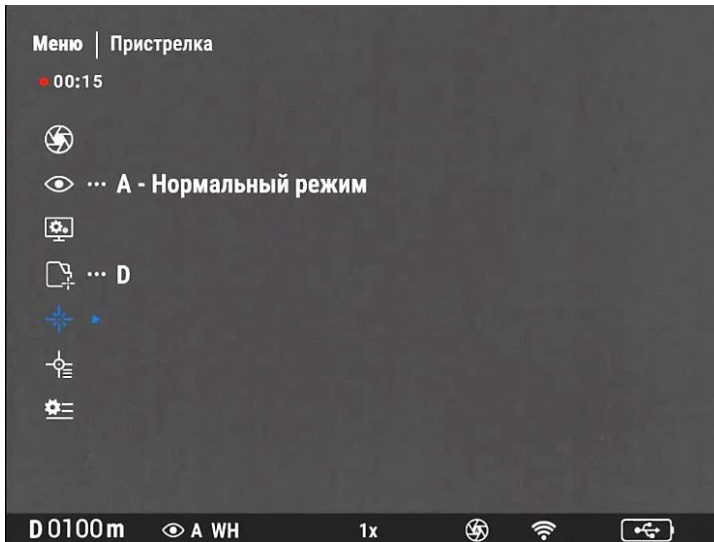

НОВОЕ РАССТОЯНИЕ

Перед пристрелкой установите дистанцию пристрелки, например 100м, 200м или др..



Нажмите кнопку МЕНЮ (3).

Кнопками (1) и (5), (2) и (4) выберите дистанцию пристрелки.



Нажмите кнопку МЕНЮ для сохранения дистанции.

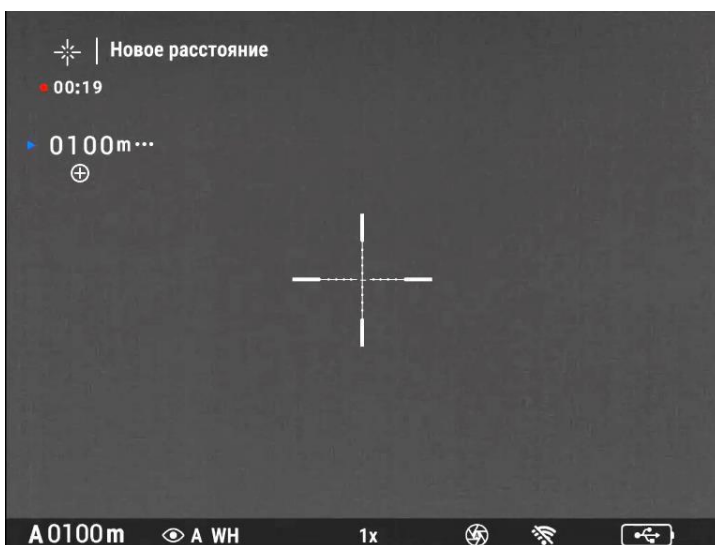

ВЫВЕРКА

Нажмите кнопку МЕНЮ (3) для входа в выверки.

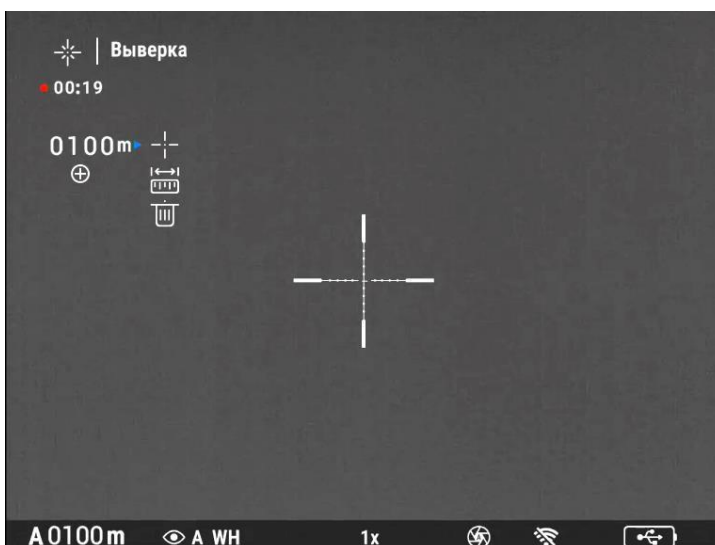

ПОПРАВКИ

Нажмите кнопку МЕНЮ (3) для входа в пункт поправки.

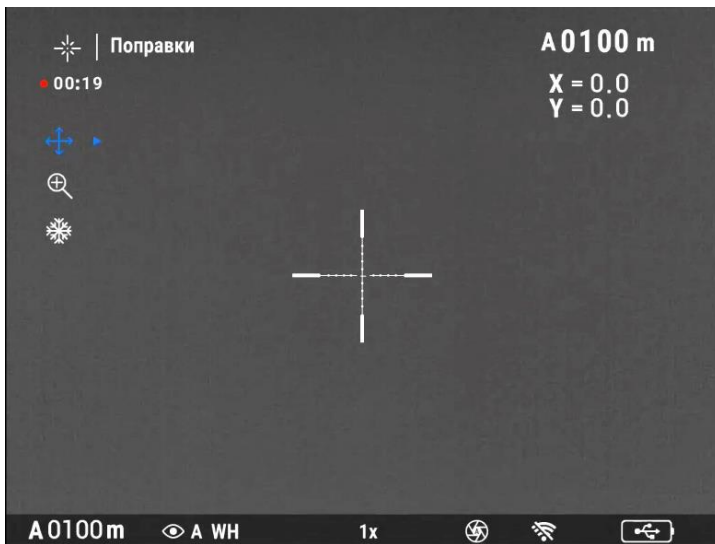

Нажмите кнопку МЕНЮ (3) для входа в поправки по оси X и Y. Кнопками (2) и (4) сделайте поправки по оси Y. Кнопками (1) и (5) сделайте поправки по оси X. Для сохранения поправок нажмите кнопку МЕНЮ (3).



Для выхода из поправок длительно нажмите кнопку МЕНЮ (3).

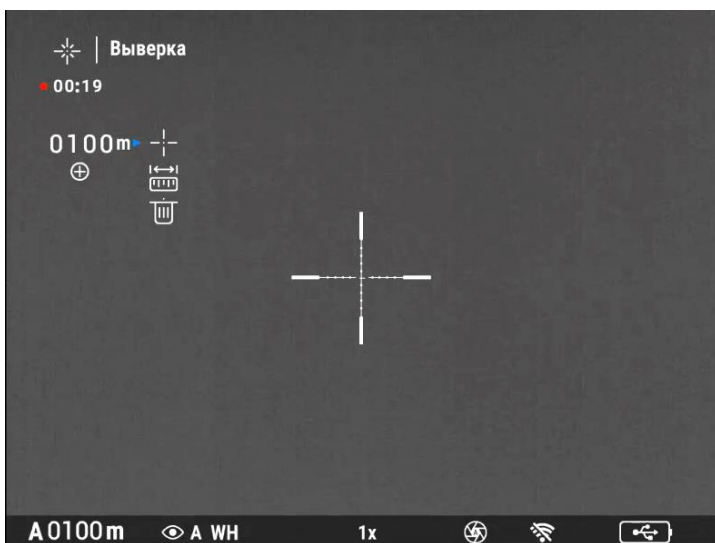

Для выхода в пункт «новое расстояние» длительно нажмите кнопку МЕНЮ (3). При необходимости аналогично можно выбрать еще несколько дистанций пристрелки.

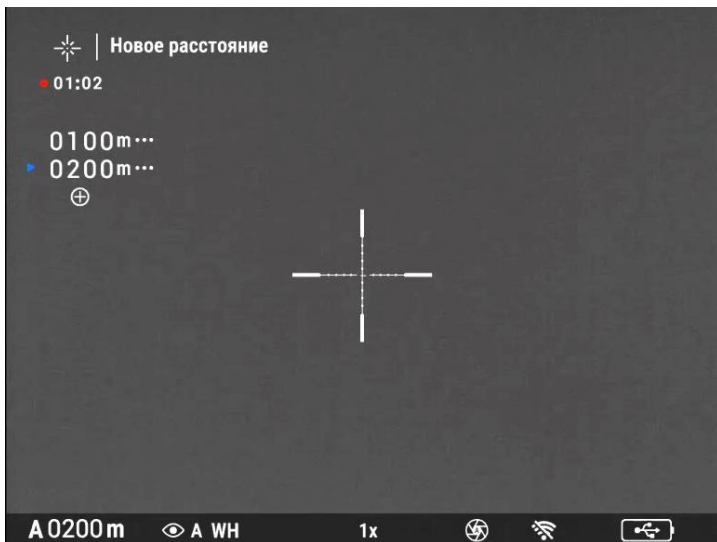

Внимание! После пристрелки на разных дистанциях, выйдите из дистанции 0100, эта дистанция автоматически станет нулевой. Если вы выйдете из настройки дистанции 0200, эта дистанция станет нулевой и т. д.

ИЗМЕНИТЬ ЗНАЧЕНИЕ ДИСТАНЦИИ

Кнопками (2) и (4) выберите дистанцию пристрелки, которое вы хотите изменить, нажмите кнопку МЕНЮ, кнопками (2) и (4) выберите «изменить значение дистанции» и нажмите кнопку МЕНЮ. Затем задайте новое расстояние пристрелки.



УДАЛИТЬ РАССТОЯНИЕ

Кнопками (2) и (4) выберите дистанцию, которую вы хотите удалить, нажмите кнопку МЕНЮ, кнопками (2) и (4) выберите «удалить расстояние» и нажмите кнопку МЕНЮ для подтверждения и удаления.



УВЕЛИЧЕНИЕ

Пункт «увеличение» позволяет использовать цифровое увеличение прицела при пристрелке, что сокращает минуту углового щелчка для повышения точности пристрелки. Точность пристрелки повышается в 2 или 4 раза. Коротко нажмите кнопку МЕНЮ, чтобы изменить увеличение.



ЗАМОРОЗИТЬ (СТОП-КАДР)

Особенность функции стоп-кадра заключается в том, что нет необходимости постоянно держать прицел в точке прицеливания.

После выстрела пользователю необходимо совместить СТП с центром мишени, а затем нажать кнопку МЕНЮ. Нажмите кнопку ЗАМОРОЗКА кадра. Нажмите кнопку МЕНЮ, чтобы снова разморозить и возобновить нормальное изображение.

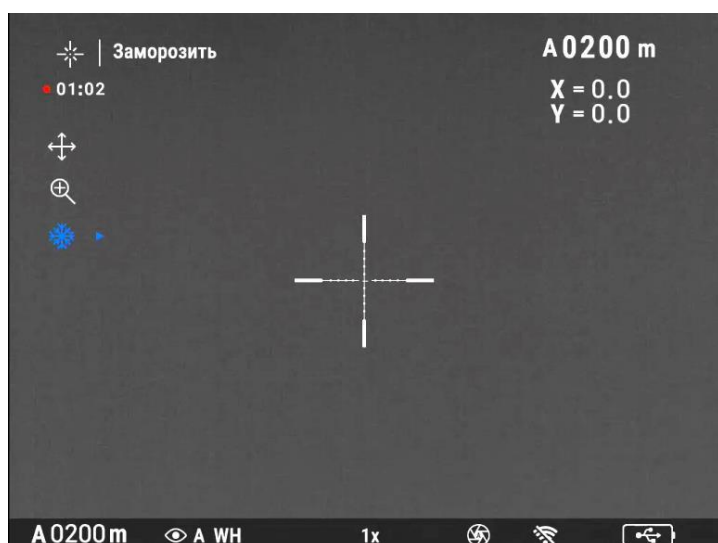

После завершения пристрелки на сетке прицела отобразятся стозначные цифры установленного вами расстояния: цифра 2 соответственно 200м, цифра 3 - 300м и т.д..



6. НАСТРОЙКИ СЕТКИ

Для входа в опцию коротко нажмите кнопку МЕНЮ (3).

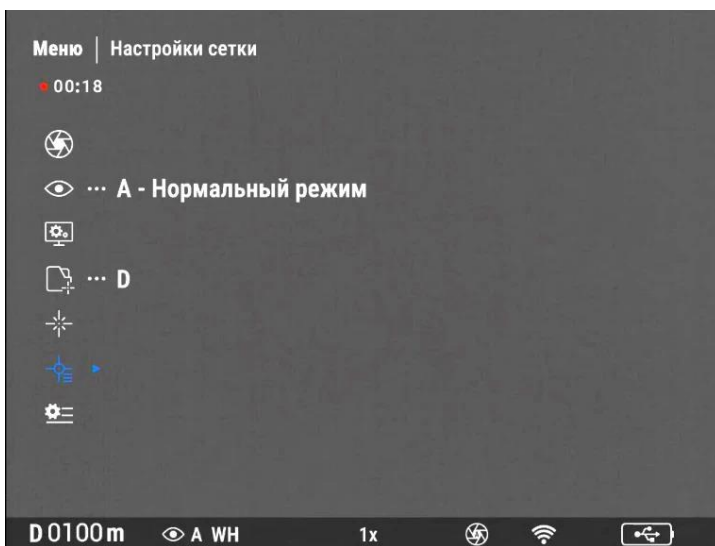

ТИП СЕТКИ

Коротко нажмите кнопку (2) или (4), чтобы выбрать пункт ТИП СЕТКИ. Коротко нажмите кнопку (1) или (5), чтобы выбрать тип сетки M1, M2, M3, M4.

СЕТКА M1

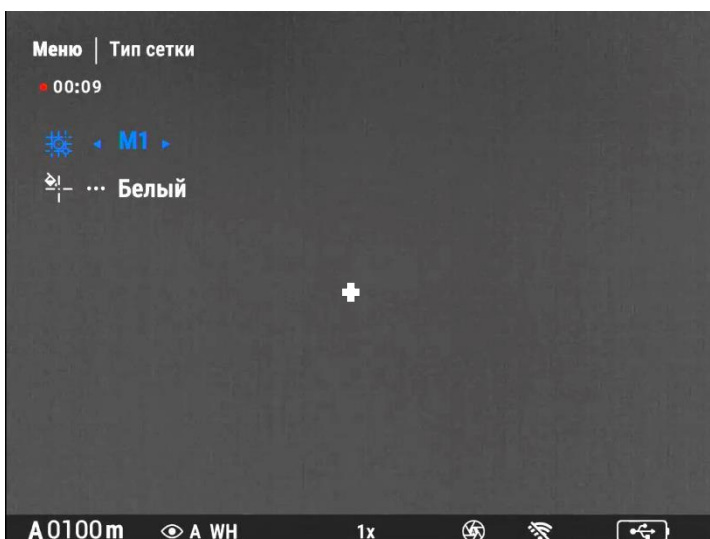

СЕТКА M2

Сетка МИЛ-ДОТ. Расстояние между штрихами:

LEGAT 355

1MIL=10см на расстоянии 100 метров.

LEGAT 335, LEGAT 655

1.5MIL=15см на расстоянии 100 метров

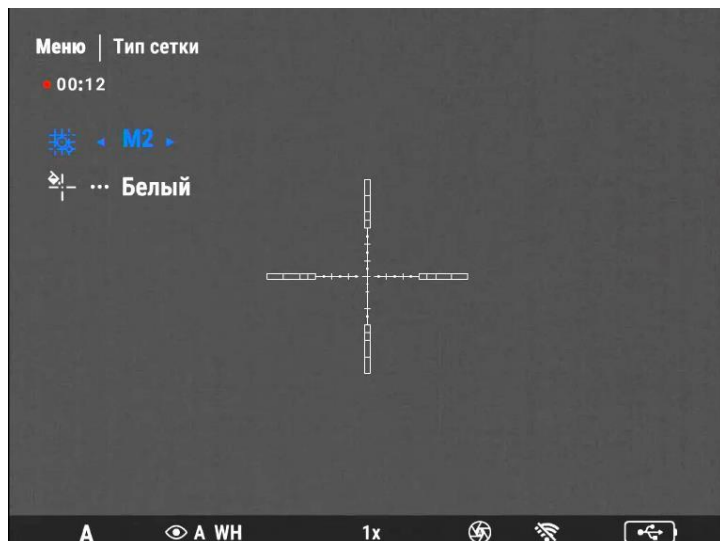

СЕТКА М3

Расстояние между штрихами:

1MIL=10см на расстоянии 100 метров.

2MIL=20см на расстоянии 100 метров

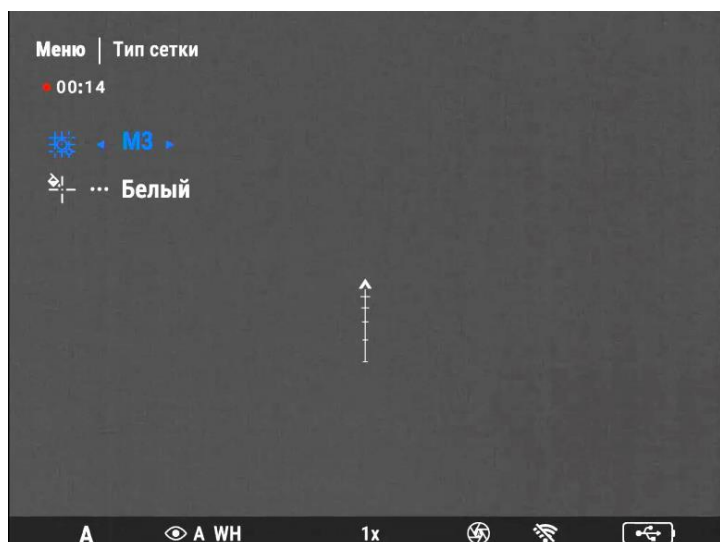

СЕТКА М4

Сетка МИЛ-ДОТ. Расстояние между штрихами:

LEGAT 355

1MIL=10см на расстоянии 100 метров.

LEGAT 335, LEGAT 655

1.5MIL=15см на расстоянии 100 метров

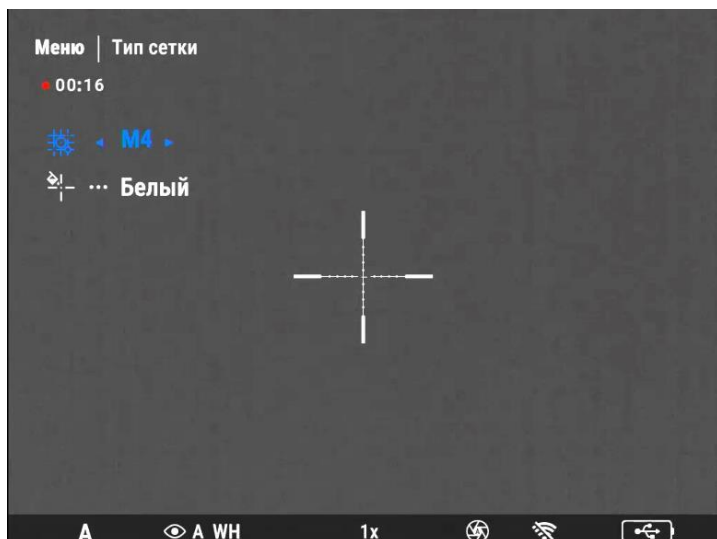

ЦВЕТ СЕТКИ

Коротко нажмите кнопку (2) или (4), чтобы выбрать пункт ЦВЕТ СЕТКИ. Коротко нажмите кнопку (1) или (5), чтобы выбрать цвет сетки – белый, черный, красный, зеленый.

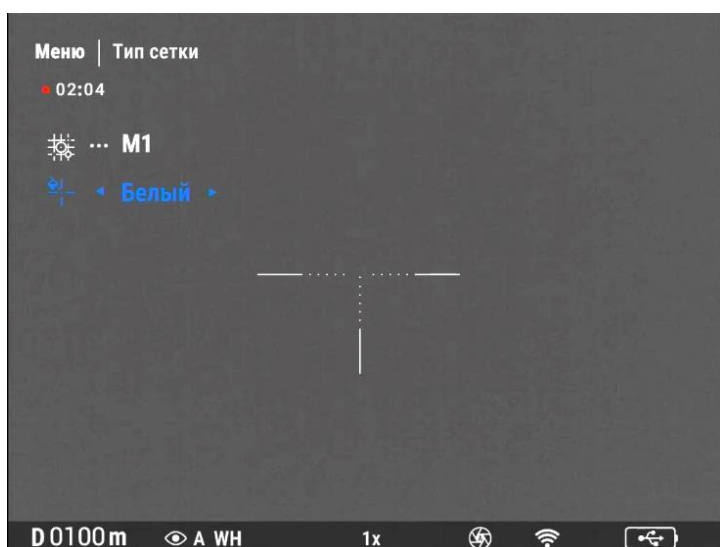

7. СИСТЕМНЫЕ НАСТРОЙКИ

Коротко нажмите кнопку МЕНЮ (3), чтобы войти в системные настройки.

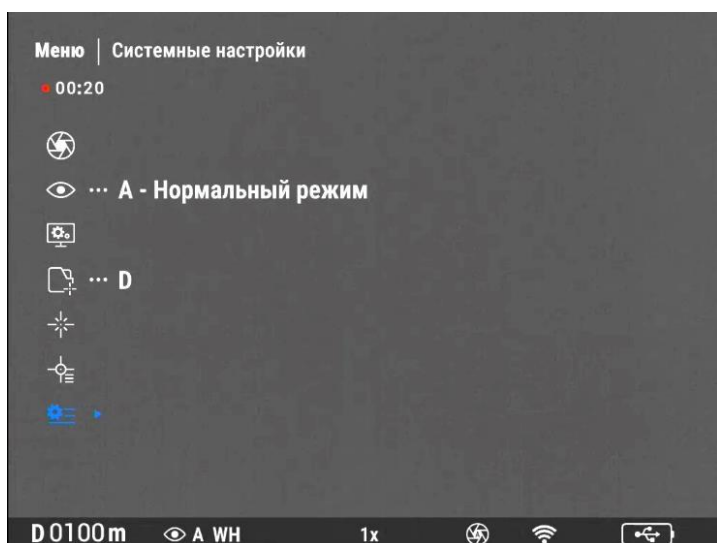

ГОРЯЧЕЕ ОТСЛЕЖИВАНИЕ

Коротко нажмите кнопку (1) или (5), чтобы включить или выключить горячее отслеживание. Включение этой опции позволяет автоматически отслеживать наиболее теплые объекты.

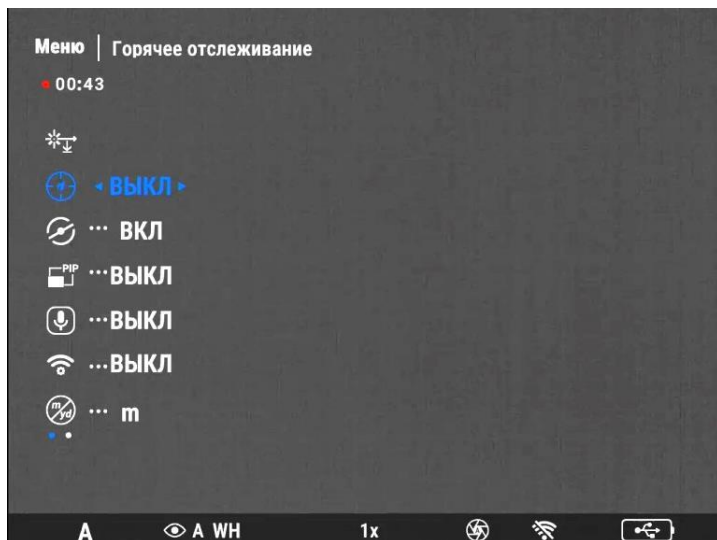

ВКЛ./ВЫКЛ. ГИРОСКОПА И КОМПАСА

Коротко нажмите кнопку (1) или (5), чтобы включить или выключить гироскоп (Roll, Pitch) и компас.

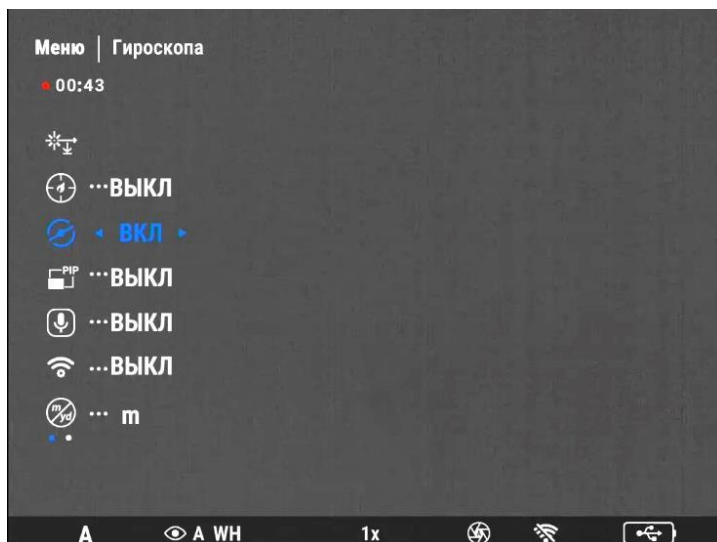

PiP (картинка-в-картинке)

Коротко нажмите кнопку (1) или (5), чтобы включить или выключить PiP. При включении этой опции в верхней части экрана появится дополнительное окно с цифровым увеличением X2. Изображение в окне формируется относительно центра прицельной сетки.

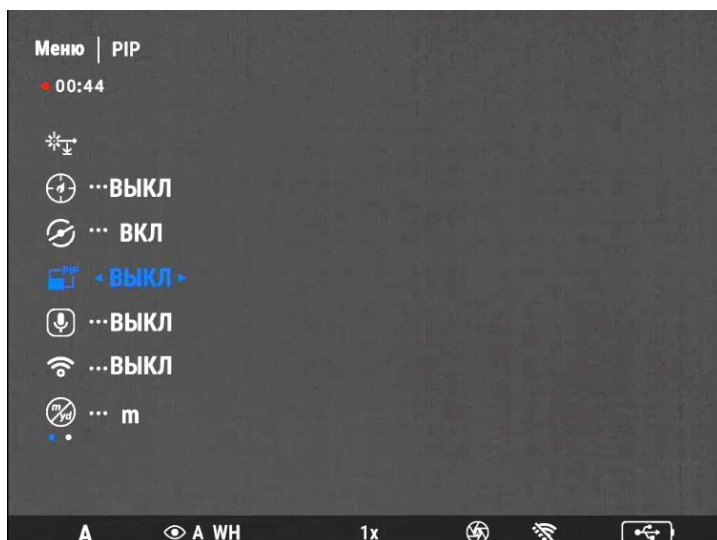

МИКРОФОН

Коротко нажмите кнопку (1) или (5), чтобы включить или выключить микрофон.

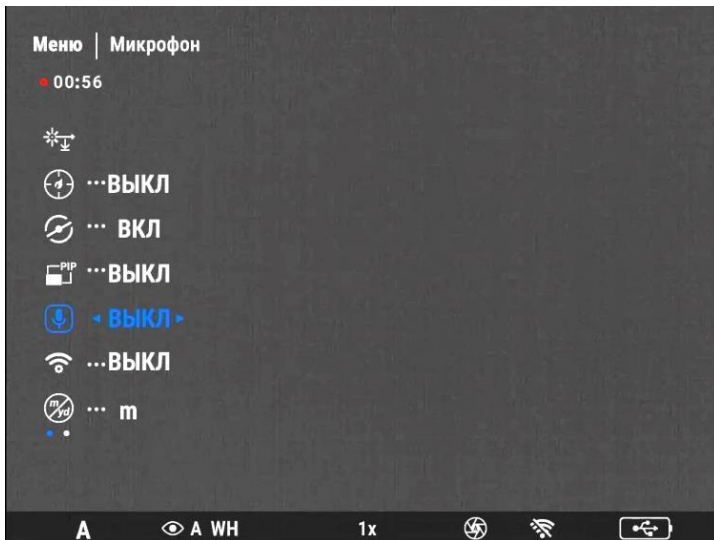

НАСТРОЙКА ДАТЫ И ВРЕМЕНИ

Дата и время настраиваются автоматически после подключения к WiFi.

Внимание! После выключения прибора дата и время не сохраняются. Дата и время настраиваются автоматически после подключения к WiFi.

В модели STRIX МК6 дата и время сохраняются.

WiFi

Скачайте приложение "IR video". Коротко нажмите кнопку (1), чтобы включить или выключить Wi-Fi. После подключения Wi-Fi к мобильному телефону, введите пароль 12345678.



IR Video



ЕДИНИЦА ИЗМЕРЕНИЯ

Коротко нажмите кнопку (1) или (5), чтобы выбрать единицу измерения – метры или ярды.

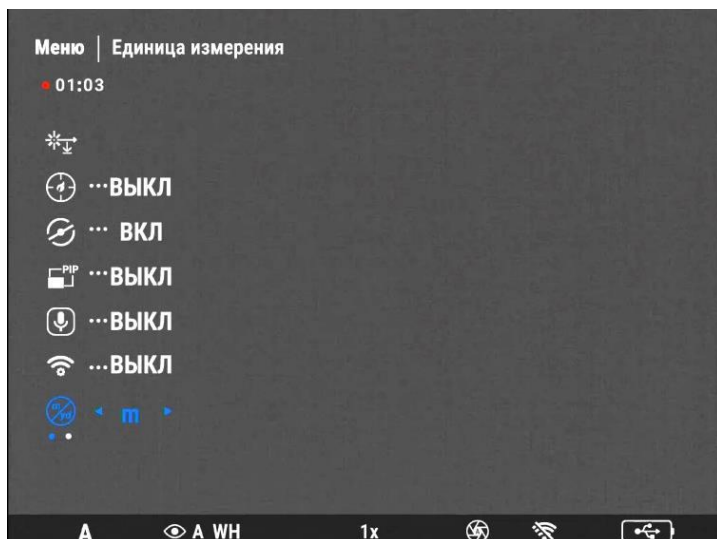

ЯЗЫК

Коротко нажмите кнопку (1) или (5), чтобы выбрать язык - русский или английский.



КАЛИБРОВКА КОМПАСА

Следуйте инструкции на экране.

КАЛИБРОВКА ГИРОСКОПА

Следуйте инструкции на экране.

СБРОС К ЗАВОДСКИМ НАСТРОЙКАМ

При подтверждении этой опции все настройки параметров восстанавливаются до значений по умолчанию.

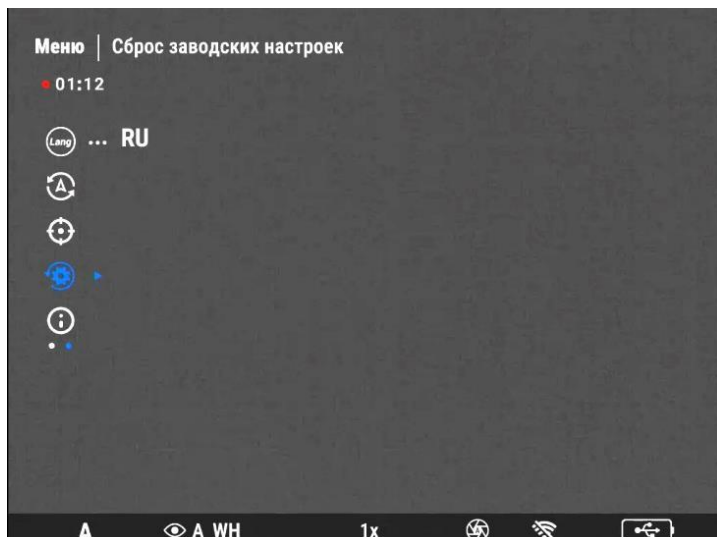

9. USB-C ИНТЕРФЕЙС

Интерфейс USB-C (6) предназначен для подключения компьютера для передачи видеофайлов, а также для подключения внешнего источника питания типа 5В, 2А «Power bank». Для передачи фото-видеофайлов подключите USB кабель к ПК, включите прибор, откройте USB-накопитель, откройте папку фото- или видеофайлов.

10. ОСОБЕННОСТИ ЭКСПЛУАТАЦИИ И ОБСЛУЖИВАНИЯ

Не направляйте прибор на солнце, детектор может быть поврежден!

Тщательно зажимайте крышку батарейного отсека.

Не допускайте попадания воды и снега на объектив, это ухудшает качество изображения.

Если изображение на холоде становится размытым и не регулируется фокусировкой объектива и диоптрийной настройкой окуляра, возможно линза окуляра «запотела». Протрите окуляр мягкой тканью.

Прибор может эксплуатироваться в широком диапазоне температур - от минус 25°C до плюс 50°C, однако, если прибор внесен с холода в теплое помещение, изображение может быть мутным в связи с образованием конденсата на наружных линзах.

Хранить прицел в чехле в сухом отапливаемом, хорошо вентилируемом помещении с относительной влажностью до 95% при температуре 25°C.

Предприятие-изготовитель:

www.electrooptic.by

